

Połącz kropki tak, aby powstały gałęzie.
Powtarzaj głoskę SZ.
Pokoloruj.

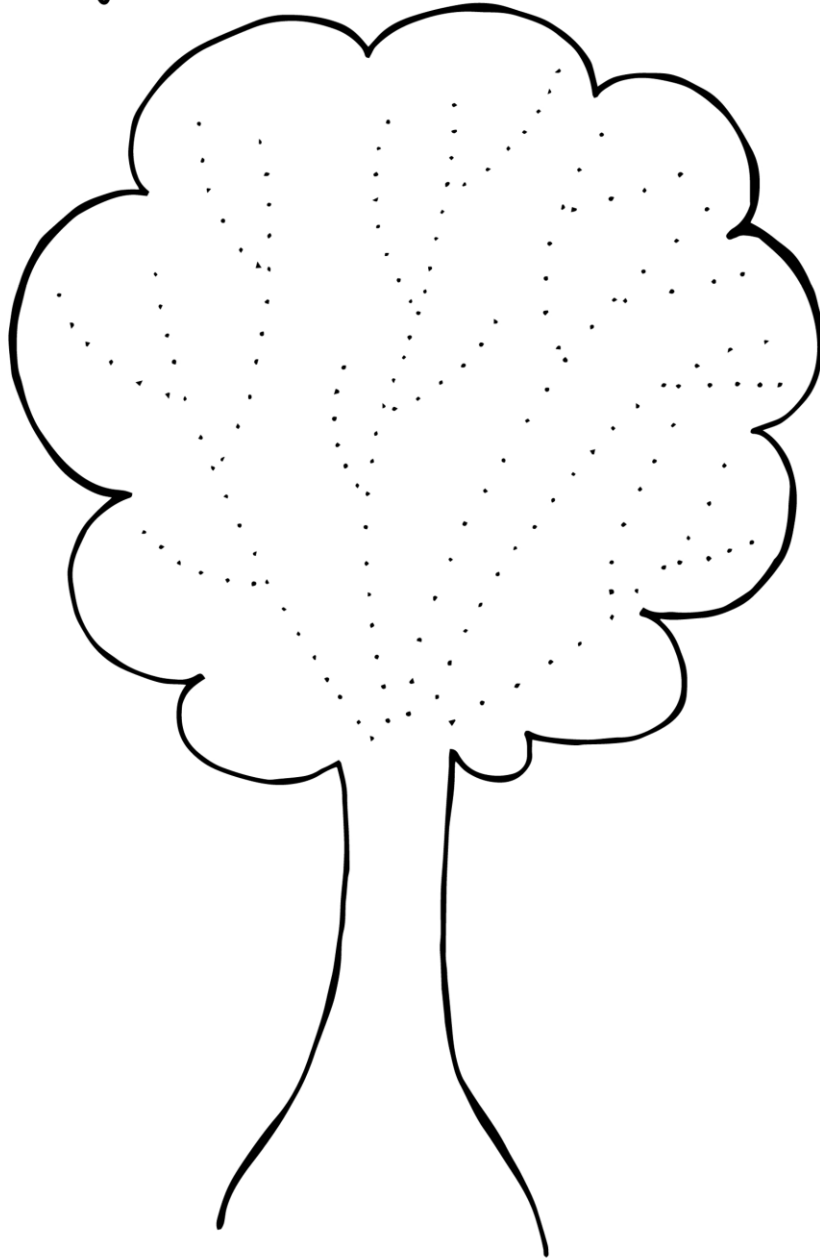

Naśladuj odgłosy szumiącego drzewa
SZ... SZ... SZ...

Połącz pasujące do siebie obrazki.
Zwróć uwagę na sylaby i powtórz je.
Pokoloruj.

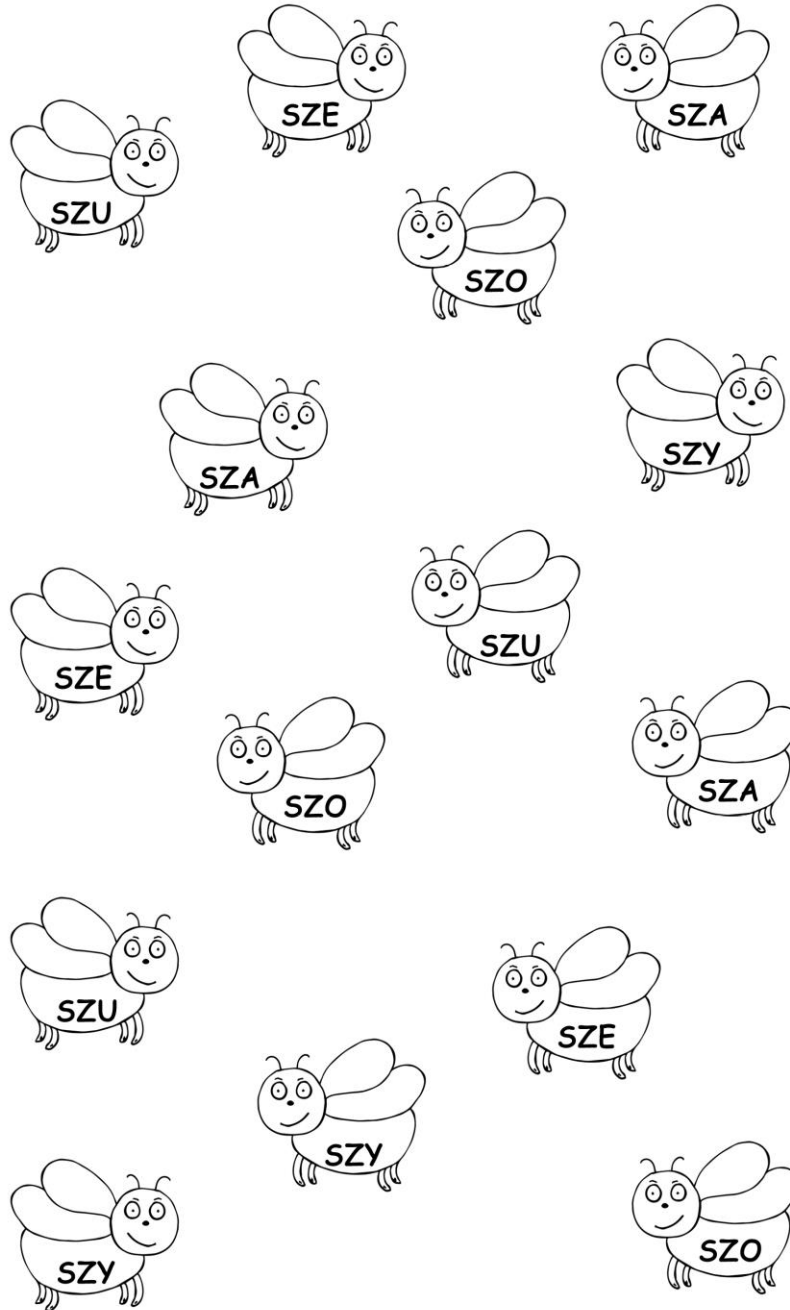

Połącz pasujące do siebie obrazki.
Zwróć uwagę na sylaby i powtórz je.
Pokoloruj.

Połącz pasujące do siebie obrazki.
Zwróć uwagę na sylaby i powtórz je.
Pokoloruj.

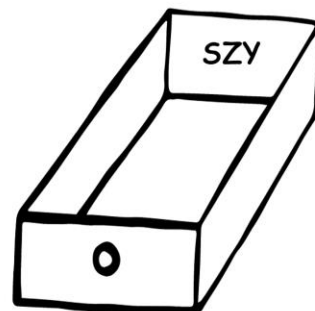
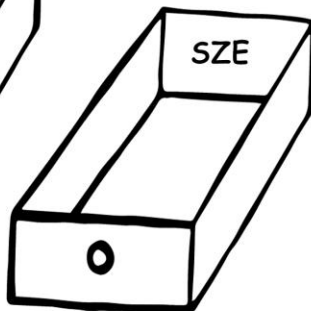
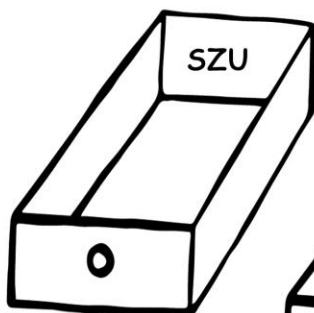

Pomóż Szymkowi odnaleźć jego szybowiec.
 Powtórz sylaby napotkane po drodze.
 Pokoloruj.

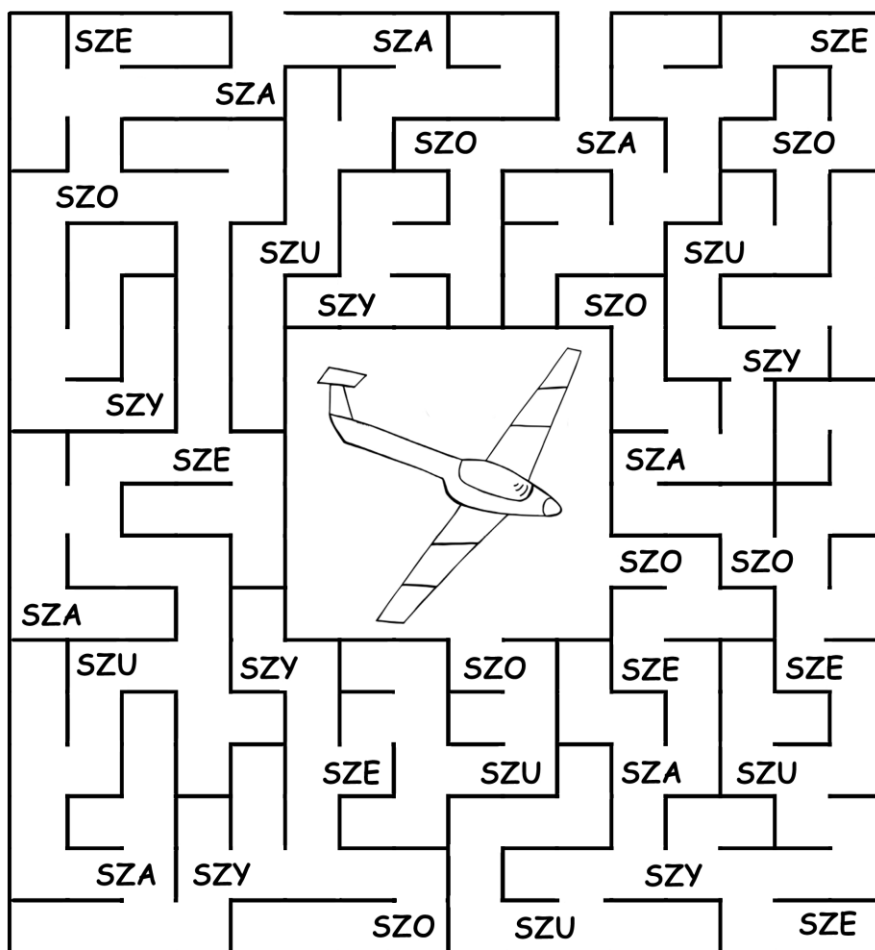
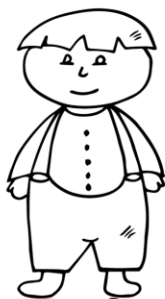

Otocz niebieską pętelką obrazki, których nazwy rozpoczynają się na sylabę SZA, a czerwoną obrazki, których nazwy rozpoczynają się na sylabę SZY. Powtórz nazwy obrazków. Pokoloruj.

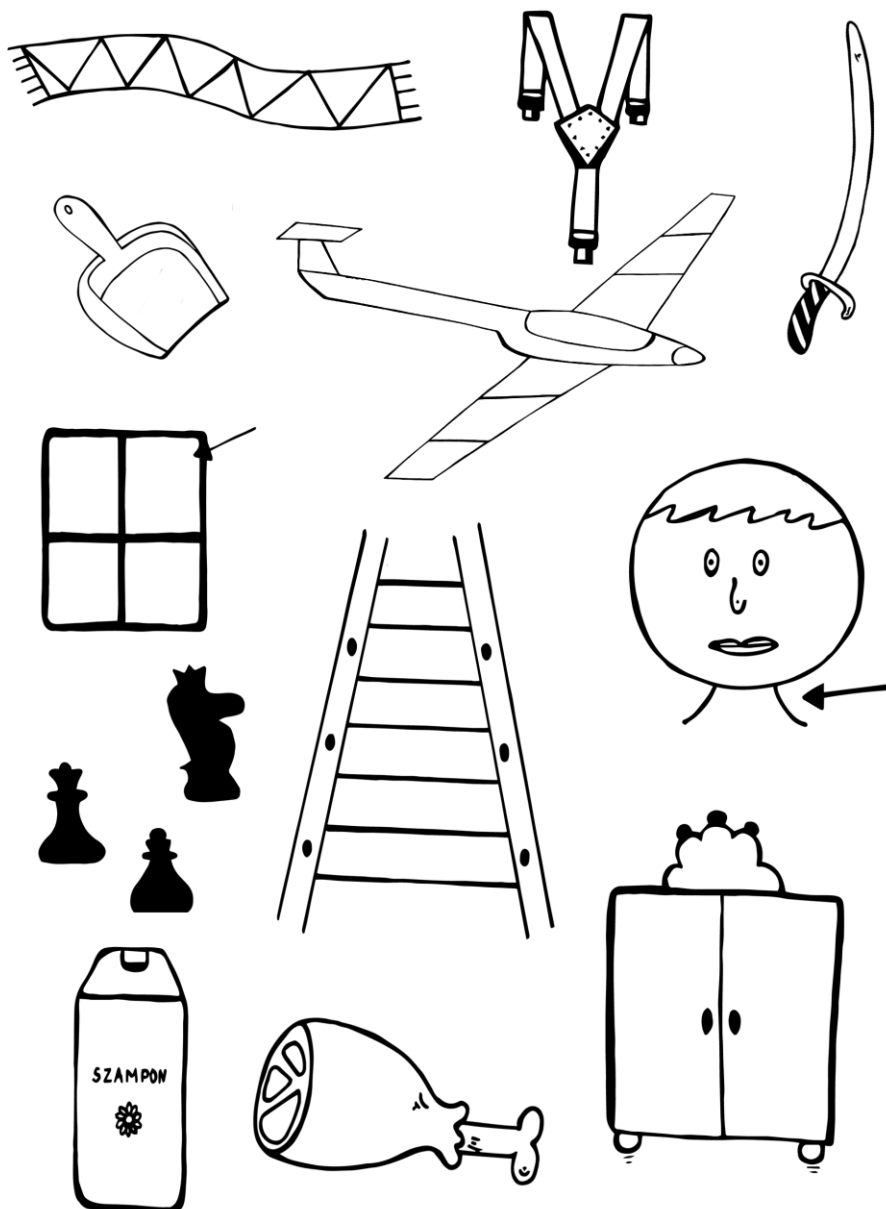

Połącz mały obrazek z takim samym dużym.
Powtórz nazwy obrazków. Pokoloruj.

